

K odemčení celého tablo potřebujete klíč od zámku (vločka FAB), kterým modul vlevo horním rohu rámu uzavírá tablo!

POSTUP VÝMĚNY ŠTÍTKU

- 1) odemkněte modul se zámkem a vyjměte jej z rámu (pozor na propojovací kabel, aby se nevytrhl z DPS, lépe je jej odpojit od obou sousedních modulů);
- 2) další modul vyjměte tak, že nejprve pootočením o 180° odjistíte pojistku pružné západky a po stlačení pružné západky (viz obr. 1 a 2) vyjměte modul z rámu (opět pozor na propojovací kabel, aby se nevytrhl z DPS, lépe je jej odpojit od obou sousedních modulů);
- 3) poté postupně stejným způsobem vyjměte všechny tlačítkové moduly až po ten, u něhož chcete vyměnit štítek;
- 4) štítek vyměníte tak, že nadzvednete přitlačnou pojistku (viz obr. 3), vytáhnete původní štítek a namísto něho vložíte štítek nový;
- 5) poté moduly vrátíte zpět (pozor na propojovací kabely) až vždy zacvakne pružná západka, kterou vždy zajistíte pojistkou pootočením o 180° (viz obr. 4);
- 6) nakonec tablo uzavřete modulem se zámkem a zamknete.

EDITACE A TISK

- 1) zadejte seznam účastníků do formuláře na druhé a třetí straně
- 2) chcete-li změnit velikost písma, styl písma či zarovnat text na střed otevřete soubor v programu *Acrobat Reader* a stiskněte *Ctrl+E*
- 3) při tisku v části *Velikost a zpracování stránek* zvolte možnost *Skutečná velikost*, aby se vám jmenovky vytiskly ve správné velikosti, také nezapomeňte vytisknout pouze druhou stránku

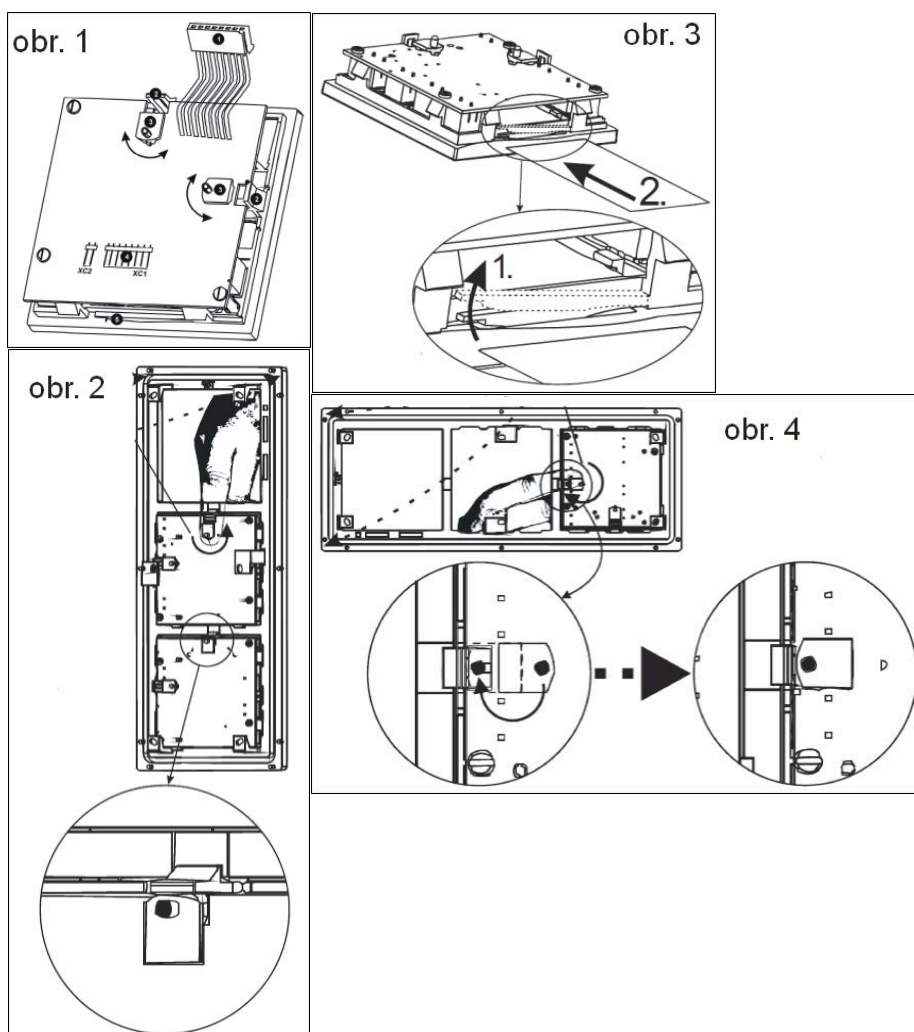

Vrátník

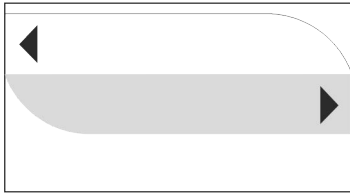

TT8

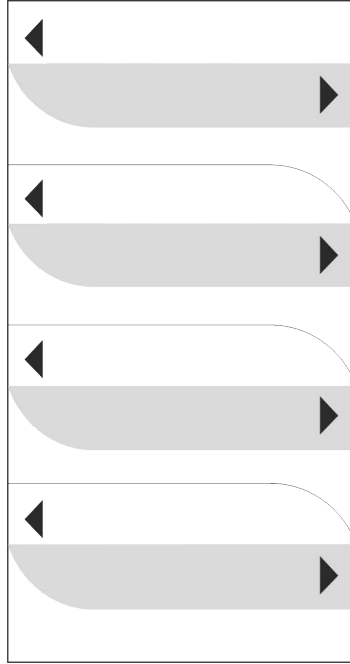

TT8

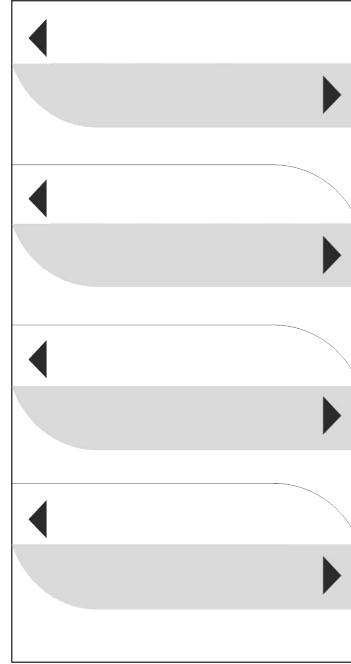

TT8

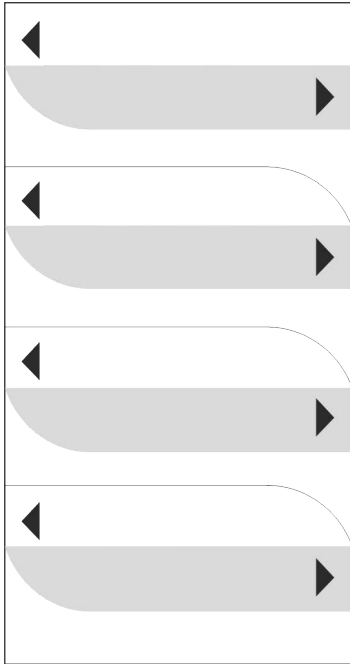

TT8

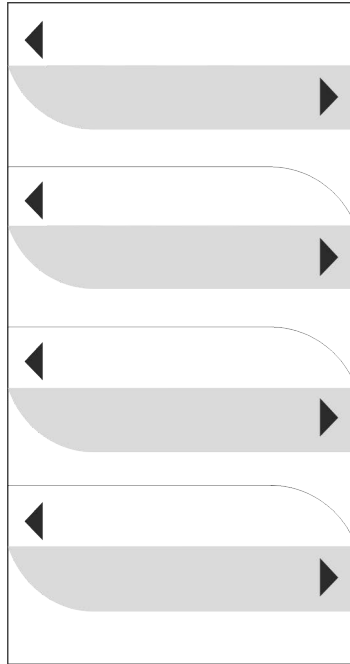

TT8

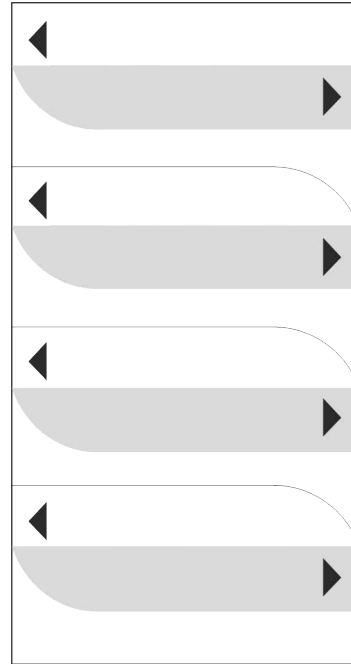

TT7

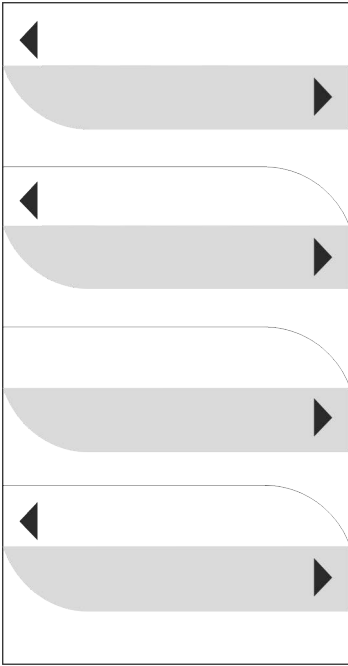

TT8

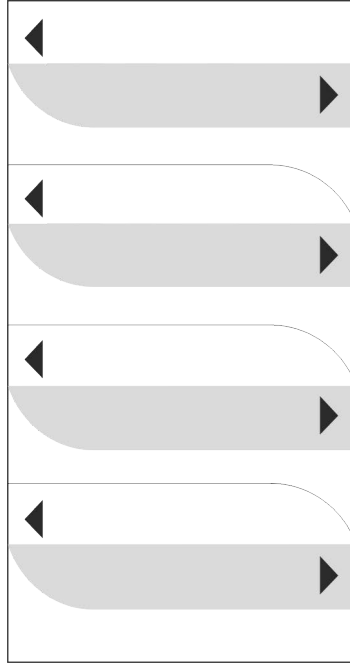

TT8

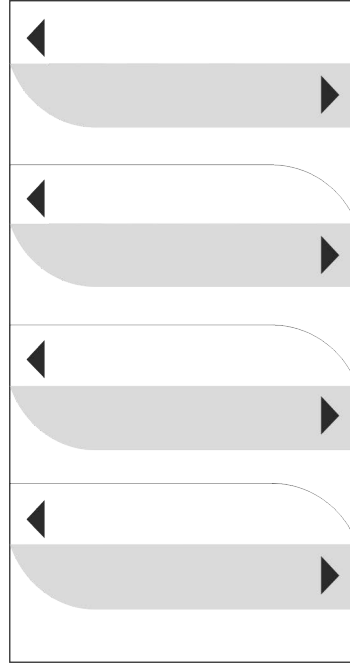

TT8

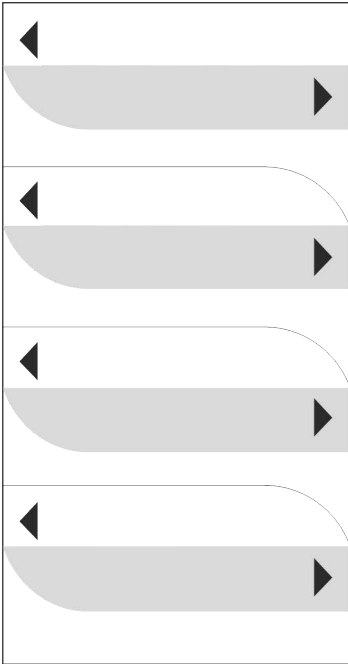

TT8

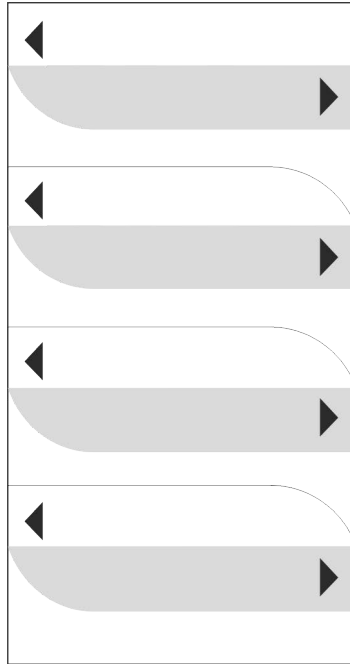

TT8

